

**Návod na obsluhu**

Vážený zákazník, ďakujeme vám za zakúpenie nášho výrobku. Ak chcete, aby vám slúžil bezpečne a plnohodnotne, pozorne si prečítajte tieto pokyny a dodržiavajte ich. Tým sa zabráni nesprávnemu použitiu alebo poškodeniu. Vyhnite sa neoprávnenému používaniu tohto spotrebiča a vždy rešpektujte všetky pravidlá týkajúce sa manipulácie s elektrickými spotrebičmi. Návod na obsluhu si uschovajte pre budúce použitie.

Parametre:

- ▶ Rádiom riadený čas DCF
 - ▶ Kalendár do roku 2099
 - ▶ Voliteľný jazyk pre názov dňa v týždni: Angličtina, nemčina, taliančina, francúzština, španielčina, holandčina a dánčina.
 - ▶ Dva budíky
 - ▶ Funkcia automatického odloženia (možno vypnúť alebo nastaviť na 5 až 60 minút)
 - ▶ Teplota:
 - Rozsahy merania vnútornej teploty: 0 °C až 50 °C.
 - Rozsahy merania vonkajšej teploty: -40 °C až 70 °C.
 - ▶ Vlhkosť:
 - Rozsah merania vnútornej a vonkajšej vlhkosti: 20 % až 95 %.
 - ▶ Tlak vzduchu:
 - Rozsah merania tlaku vzduchu: 600 až 1100 hPa (17,72 až 32,48 inHg alebo 450 až 825,1 mmHg).
 - ▶ Zrážky
 - Rozsah merania zrážok: 0 až 9999 mm (0-393,6 palca)
 - ▶ Vietor
 - Rozsah merania rýchlosti vetra: 0 až 180 km/h (0 až 111 mph)
 - Rozsah merania smeru vetra: 0 až 359 stupňov
 - ▶ Bezdrôtový vonkajší senzor:
 - 433,92 MHz
 - dosah 100 metrov na otvorenom priestranstve.
 - ▶ Zaznamenávanie teploty, vlhkosti, rýchlosti vetra a zrážok
 - ▶ Nastaviteľný alarm pre teplotu, vlhkosť, rýchlosť vetra a zrážky
 - ▶ Zobrazenie citelnej teploty, chladného vetra, tepelného indexu a teploty rosného bodu.
 - ▶ Predpoveď počasia
 - ▶ 3 úrovne podsvietenia displeja + vypnutie
 - ▶ Nabíjací adaptér USB A (DC 5V/1000mA)
 - ▶ Napájanie:
 - Meteorologická stanica:
 - Napájací adaptér: DC 5V/1,2A
 - Batérie: 2 x LR6 AA 1,5 V
 - Meracia konzola:
 - Batérie: 3 x LR6 AA 1,5 V
- Poznámka:** Bezdrôtový snímač môže pracovať pri teplotách od -40 °C do +70 °C. Vyberte správnu batériu podľa teplotného limitu bezdrôtového snímača: Alkalická zinkovo-mangánová batéria môže fungovať pri teplotách od -20 °C do +60 °C. Lítiová batéria môže pracovať pri teplotách od -40 °C do +70 °C.

Vzhľad meteorologickej stanice:

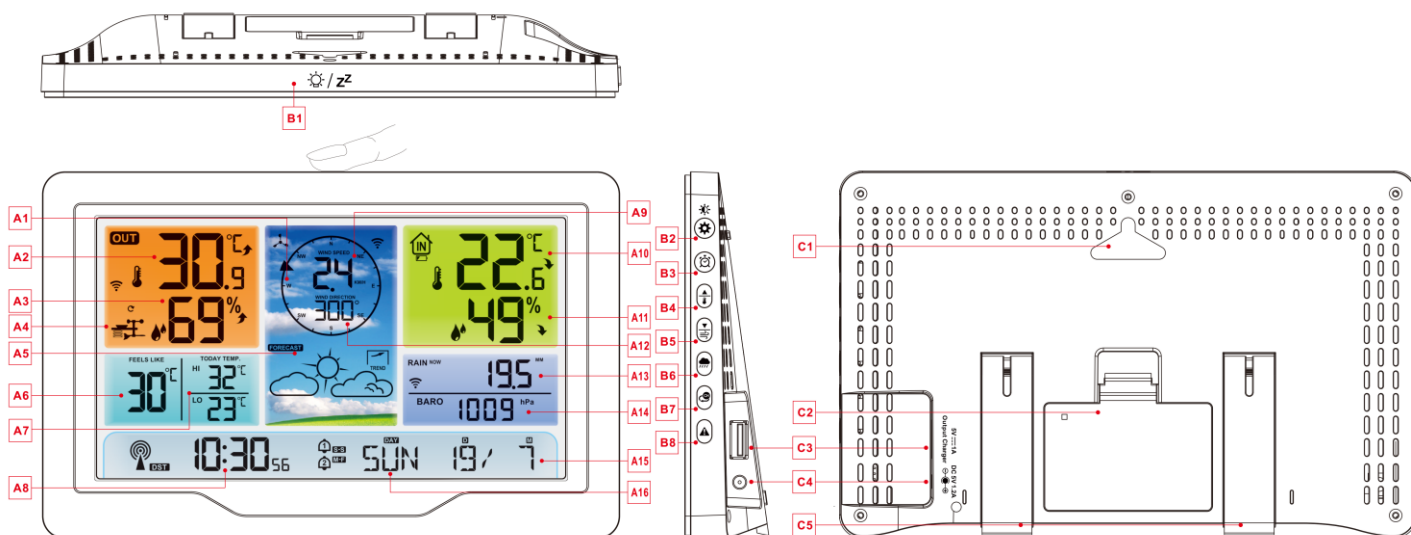

Časť A - LCD displej:

A1: Ukazovateľ smeru vetra

A3: Vonkajšia vlhkosť

A5: Predpoveď počasia

A7: Dnešné vysoké a nízke teploty

A9: Rýchlosť vetra

A11: Vnútna vlhkosť

A13: Zrážky

A15: Kalendár

A2: Vonkajšia teplota

A4: Vonkajší snímač

A6: Pocitová teplota

A8: Čas

A10: Vnútna teplota

A12: Smer vetra alebo maximálna rýchlosť vetra za 1 hodinu

A14: Tlak vzduchu

A16: Deň v týždni

Ikona signálu RCC

DST Ikona letného času

Ikona alarmu 1

Ikona alarmu 2

M-F Opakovaná ikona budenia od pondelka do piatku

S-S Ikona opakovaného budenia v sobotu a nedeľu

ZZ Ikona odloženia budíka

: Ikona bezdrôtového prijímu

: Ikona cyklického snímača vonkajšieho prostredia

: Ikona slabej batérie

HI Výstražná ikona vysokej teploty

LO Ikona upozornenia na nízku teplotu

HI DAY Ikona 24-hodinového varovania pred zrážkami

HI RATE Výstražná ikona intenzity zrážok

HI TOP Ikona upozornenia na rýchlosť vetra

Ikona merania vetra

Trend zvyšovania teploty

Klesajúci trend teploty

Časť B - Tlačidlá:

B1: "☀ / ZZ" " namiesto dotyku

B2: "⚙" a "☀" tlačidlo

B3: "🕒" tlačidlo

B4: "📶" tlačidlo

B5: "☁" tlačidlo

B6: "☔" tlačidlo

B7: "☺" tlačidlo

B8: "⚠" tlačidlo

Časť C - zadná strana:

C1: Závesný otvor

C3: Nabíjacia zásuvka USB A

C5: Nosný rám

C2: Priehradka na batérie

C4: Napájacia zásuvka

Vzhľad meracej konzoly:

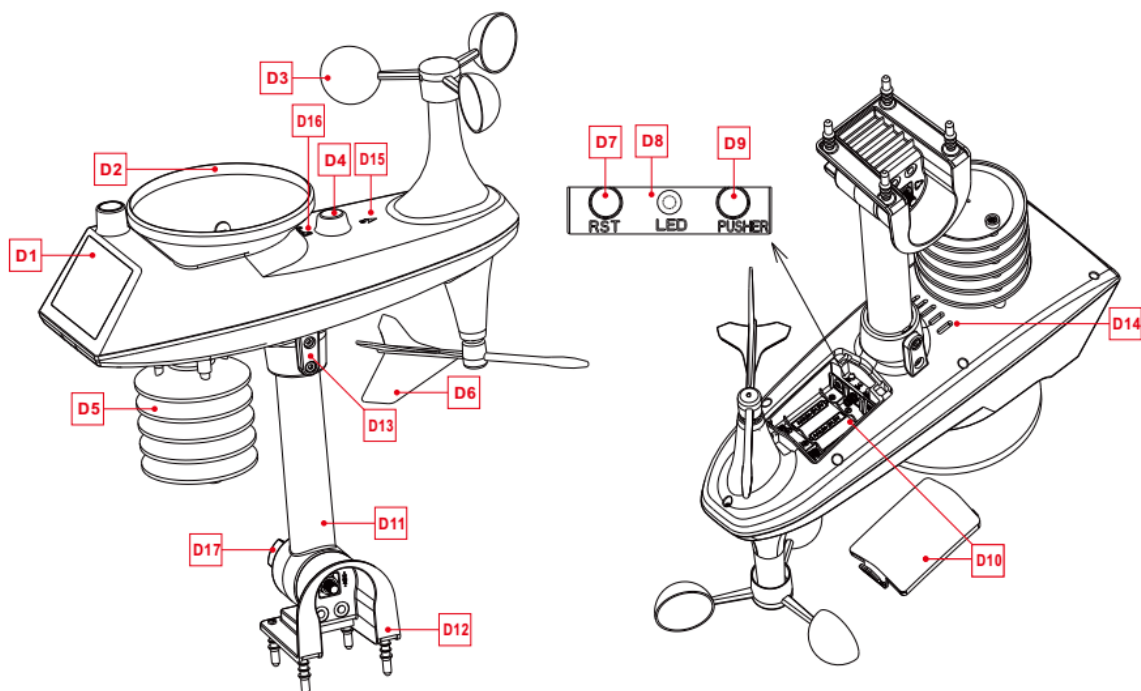

Časť D - meracia konzola:

- | | |
|---|---|
| D1: Solárny panel | D2: Dažďový lievik |
| D3: Veterné lopatky | D4: Úroveň |
| D5: Teplota box vlhkosti | D6: Smerová veterná lopatka |
| D7: Tlačidlo Reset | D8: Indikátor LED |
| D9: Tlačidlo manuálnej aktivácie pripojenia | D10: Priehradka na batérie |
| D11: Nosná lišta | D12: Pevná základňa |
| D13: Skrutky | D14: Odvodňovacie otvory pre dažďový senzor |
| D15: Značka severu | D16: Značka otáčania dažďového lievika |
| D17: Veľká matica na upevnenie nosnej tyče a základne | |

Príprava nastavení:

Položky, ktoré budete potrebovať na nastavenie stanice (nie sú súčasťou balenia):

1. Križový skrutkovač a šesťhranná objímka na montáž.
2. Batéria:
 - 2 (dve) alkalické alebo lítiové batérie AA pre meteorologickú stanicu.
 - 3 (tri) alkalické alebo lítiové batérie AA pre merací pult.

Postup

- Vyberte meteorologickú stanicu a senzory z obalu a položte ich spolu na stôl.
- Batérie a skrutkovač umiestnite v dosahu miesta nastavenia.
- Po inštalácii batérií udržiavajte snímače a meteorologickú stanicu vo vzdialenosti do 1 m aspoň 15 minút, aby sa snímače a stanica mohli znovu pripojiť.







Rýchle nastavenie:

1. Do meracej konzoly vložte 3 batérie AA.
2. Potom zapojte napájací kábel do meteorologickej stanice.
3. Nakonfigurujte základné nastavenia. Nastavenie času, dátumu, jednotky atď.
4. Do meteorologickej stanice vložte 2 batérie AA (nastavenia sa nestratia, ak sa napájací adaptér neočakávane vypne).
5. Po 5 minútach umiestnite konzolu na vonkajšie alebo iné miesto.

6. Umiestnite meteorologickú stanicu na vhodné miesto v minimálnej vzdialenosti 2,5 metra od akýchkoľvek zdrojov rušenia, ako je napríklad televízor alebo počítačový monitor, rádiový príjem je slabší v miestnostiach s betónovými stenami (napr. v budovách, v ktorých sa nachádza kuchyňa). Za týchto extrémnych okolností umiestnite meteorologickú stanicu blízko okna.

Poznámka: Meteostanica je vybavená funkciou kalibrácie času pomocou rádiom riadených hodín. Po zapnutí napájania, po 3 minútach vyhľadávania bezdrôtového snímača alebo po úspešnom vyhľadaní všetkých kanálov bezdrôtového snímača meteorologická stanica automaticky prejde do režimu kalibrácie rádiových hodín. Ak potrebujete nastaviť čas manuálne, musíte stlačiť a podržať tlačidlo "  ", aby ste ukončili režim rádiového času, a potom prejdite na ďalší krok.

Nastavenie času a jednotiek:

- ▶ Stlačením a podržaním tlačidla "  " na 3 sekundy vstúpite do režimu nastavenia času.
- ▶ Stlačením a uvoľnením tlačidla "  " alebo "  " nastavte hodnotu. Podržte stlačené tlačidlo "  " alebo "  " pre rýchle nastavenie.
- ▶ Stlačením a uvoľnením tlačidla "  " potvrdíte a prejdite na ďalšiu položku.

Poznámka: Po 20 sekundách bez stlačenia akéhokoľvek tlačidla alebo kedykoľvek sa dotknete tlačidla "  / ZŽ ", aby ste ukončili nastavenie.

Poradie nastavenia:

1. Zapnutie/vypnutie zvukového signálu
2. Jednotka teploty: °C | °F
3. Jednotka tlaku: hPa | inHg | mmHg
4. Jednotka rýchlosti vetra: km/h | mph
5. Výber stupňa (uhla) alebo smeru (písmena) vetra
6. Jednotka zrážok: mm | palec
7. Rádiom riadené hodiny: OFF | ON
8. Časové pásmo: -1 až 2 hod.
9. Hodinový formát: 12Hr/24Hr
10. Hodiny
11. minúta
12. Formát zobrazenia kalendára: Mesiac/Deň | Deň/Mesiac
13. Rok
14. Mesiac
15. Dátum
16. Zobrazenie jazyka týždňa: spolu sedem krajín
17. Inicializácia nastavení počasia

Poznámka: Názvy dní v týždni môžu byť v 7 jazykoch. Angličtina, nemčina, francúzština, taliančina, španielčina, holandčina a dánčina.

Rádiom riadené hodiny (RCC):

▶ Po lokalizácii bezdrôtového snímača (do 3 minút) meteorologická stanica automaticky prejde do režimu časovej kontroly RCC. Meteostanica bude automaticky vyhľadávať signál RCC počas 7 minút, ikona signálu RCC bude blikať a podsvietenie sa automaticky vypne.

Poznámka: Vstúpte do režimu vyhľadávania signálu RCC. Keďže vyhľadávanie signálu RCC vyžaduje, aby bol prístroj podľa možnosti v statickom prevádzkovom stave, podsvietenie sa automaticky vypne, aby sa zabránilo rušeniu signálu. Počas týchto siedmich minút sa snažte meteorologickú stanicu nepoužívať. Ak potrebujete ukončiť režim vyhľadávania signálu RCC, stlačte a podržte tlačidlo "  " na 3 sekundy.

▶ Meteorologická stanica bude automaticky vyhľadávať signál RCC každý deň o 1:00 / 2:00 / 3:00, aby korigovala prípadnú odchýlku od presného času. Ak je tento pokus o synchronizáciu neúspešný (ikona rádiového stožiara zmizne z displeja), systém sa automaticky pokúsi o ďalšiu synchronizáciu za celú hodinu. Tento proces sa automaticky opakuje až päťkrát denne.

▶ Ak potrebujete manuálne vyhľadať signály RCC, stlačte a podržte tlačidlo "  " na 3 sekundy, aby ste vstúpili do režimu

Poznámka: Ak sa meteorologická stanica nachádza v rovnakej oblasti ako Nemecko, časové pásmo je nastavené na 00. V pásme s časovým posunom o jednu hodinu menším ako nemecký čas - časové pásmo je nastavené na -01. V zóne, ktorá je o hodinu dlhšia ako nemecký čas, je časové pásmo nastavené na 01, v zóne, ktorá je o 2 hodiny dlhšia ako nemecký čas, je časové pásmo

Poznámka: Ak je vzdialenosť od vysielateľa väčšia ako 1500 km alebo viac, signál prijímaný rádiovými hodinami je veľmi slabý. Odporúča sa nastaviť RCC na OFF.

vyhľadávania. Maximálny čas vyhľadávania je opäť 7 minút.

Poznámka: Blikajúca ikona rádiového stožiara znamená, že prebieha vyhľadávanie signálu RCC. Nepretržite zobrazená ikona rádiového stožiara signalizuje, že vyhľadávanie signálu RCC bolo úspešne dokončené a že kalibrácia času bola úspešná. Ikona "DST" znamená, že zobrazený čas je letný čas.

Ovládanie funkcie alarmu:

- ▶ Stlačením a uvoľnením tlačidla "🕒" zobrazíte čas alarmu 1, stlačením a uvoľnením tlačidla zobrazíte čas alarmu 2 a tretím stlačením a uvoľnením tlačidla ukončíte režim zobrazenia.
- ▶ Na displeji času alarmu 1 alebo displeji času alarmu 2 stlačte a uvoľnite tlačidlo "⚙️", aby ste ovládali, či je funkcia alarmu zapnutá alebo vypnutá.

Poznámka: Keď je aktivovaný Alarm 1 alebo Alarm 2, zobrazí sa symbol "🕒1" alebo "🕒2". Zároveň sa zobrazí symbol "M-F" | "S-S".

Poznámka: Po 20 sekundách bez stlačenia akéhokoľvek tlačidla alebo kedykoľvek sa dotknite tlačidla "🌞/ZZ", čím ukončíte režim zobrazenia.

Nastavenia budíka a odloženia budenia:

- ▶ Stlačením a podržaním tlačidla "🕒" na 3 sekundy vstúpite do režimu nastavenia budíka a odloženia budenia.
- ▶ Stlačením a uvoľnením tlačidla "⬆️" alebo "⬇️" nastavte hodnotu. Podržte stlačené tlačidlo "⬆️" alebo "⬇️" pre rýchle nastavenie.
- ▶ Stlačením a uvoľnením tlačidla "🕒" potvrdíte a prejdite na ďalšiu položku.

Poznámka: Po 20 sekundách bez stlačenia akéhokoľvek tlačidla alebo kedykoľvek sa dotknite tlačidla "🌞/ZZ", aby ste ukončili nastavenie.

Poradie nastavenia:

1. Alarm 1 - hodina
2. Alarm 1 - minúta
3. Opakovanie alarmu 1: M-F | S-S
4. Čas odloženia budíka 1: 5 až 60 minút | OFF
5. Alarm 2 - hodina
6. Alarm 2 - jedna minúta
7. Opakovanie budíka 2: M-F | S-S
8. Čas odloženia budíka 2: 5 až 60 minút | OFF

Poznámka: Budík je opakovane nastavený na M-F, funkcia budíka bude aktivovaná od pondelka do piatku, sobota a nedeľa budú neplatné. Ak je budík opakovane nastavený na S-S, funkcia budíka sa aktivuje v sobotu a v nedeľu, od pondelka do piatku bude neplatná. Ak je budík opakovane nastavený na zobrazenie M-F aj S-S, funkcia budíka bude aktivovaná počas celého týždňa.

Poznámka: Časový rozsah nastavenia funkcie Snooze: ak je nastavená na OFF, znamená to, že funkcia Snooze nie je k dispozícii. Jednotkou času prebudenia sú minúty.

Poznámka: Ak budík nedeaktivujete stlačením akéhokoľvek tlačidla, bude znieť ešte 1 minútu. V tomto prípade sa budík automaticky zopakuje po 24 hodinách.

Poznámka: Stúpajúci zvuk alarmu (crescendo, trvanie: 2 minúty) zmení hlasitosť 4 krát.

Vypnutie signálu alarmu:

- ▶ Keď zaznie alarm, stlačte ľubovoľné tlačidlo okrem dotykového tlačidla "🌞/ZZ" alebo sa dotknite tlačidla "🌞/ZZ" a podržte ho dlhšie ako 3 sekundy, aby ste zastavili signál alarmu.

Funkcia Snooze:

- ▶ Ak chcete budík uspať, dotknite sa dotykového tlačidla "🌞/ZZ" a budík sa zastaví a prejde do režimu uspania. Po uplynutí času

odloženia budíka budík opäť zazvoní (odloženie sa môže opakovať).

- ▶ V režime budenia stlačte ľubovoľné tlačidlo okrem dotykového tlačidla "☀/Z" alebo podržte stlačené dotykové tlačidlo "☀/Z" dlhšie ako 3 sekundy, aby ste ukončili režim budenia.

Teplota | Údaje o vlhkosti | História | Trend:

- ▶ Stlačením a uvoľnením tlačidla "▲" zobrazíte najvyššiu/najnižšiu zaznamenanú teplotu, vlhkosť, pocitovú teplotu, teplotu rosného bodu, index tepla a index chladného vetra.
- ▶ V režime zobrazenia najvyššej a najnižšej zaznamenatej teploty a vlhkosti stlačením a uvoľnením tlačidla "☁" prepnete zobrazenie záznamov z rôznych snímačov.

Poznámka: Hodnoty citeľnej teploty, teploty rosného bodu, indexu tepla a indexu chladného vetra sa vzťahujú na hodnotu zistenú meracou konzolou.

- ▶ V režime zobrazenia teploty a vlhkosti stlačením a podržaním tlačidla "⚙" na 3 sekundy vymažete celú históriu vnútornej/vonkajšej teploty/vlhkosti.

Poznámka: Vnútorná/vonkajšia teplota/vlhkosť sa vynuluje na aktuálnu hodnotu.

Poznámka: Po 20 sekundách bez stlačenia akéhokoľvek tlačidla alebo kedykoľvek sa dotknite tlačidla "☀/Z", čím tento režim ukončíte.

- ▶ Vnútorná/vonkajšia teplota/vlhkosť ukazuje trendy.

↗ Zvyšovanie teploty/vlhkosti.

↘ : Teplota/vlhkosť klesá.

Bez zobrazenia: teplota/vlhkosť zostáva nezmenená.

Hodnoty vetra | záznamy:

- ▶ Stlačením a podržaním tlačidla "☁" na 3 sekundy zobrazíte smer vetra alebo maximálnu rýchlosť za poslednú hodinu.

Poznámka: RÝCHLOSŤ VÍTRU: priemerná rýchlosť za posledných 30 sekúnd.

1HR TOP SPEED: Najvyššia rýchlosť za poslednú hodinu

SMER VETRA: v písmenách alebo stupňoch

- ▶ Zobrazenie histórie hodnôt: stlačením a uvoľnením tlačidla "☁" zobrazíte maximálne hodnoty vetra za: 24 hodín | 7 dní | mesiac | rok.

Poznámka: 1 hodina: Najvyššia rýchlosť za posledných 60 minút.

24 hodín: posledných 24 hodín

7 dní: posledných 7 dní

Mesiac: definovaný kalendárnym mesiacom, t. j. napríklad: 1. január - 31. január

Rok: vymedzený kalendárnym rokom, t. j. 1. január - 31. december.

- ▶ V režime zobrazenia histórie rýchlosti vetra stlačením a podržaním tlačidla "⚙" na 3 sekundy vymažete celú históriu rýchlosti vetra.

Poznámka: Údaje o rýchlosti vetra sa vynulujú na aktuálnu rýchlosť vetra.

Poznámka: Po 20 sekundách bez stlačenia akéhokoľvek tlačidla alebo kedykoľvek sa dotknite tlačidla "☀/Z", čím režim ukončíte.

Zrážky | záznamy:

- ▶ Stlačením a podržaním tlačidla "☁" na 3 sekundy prepnete na zobrazenie zrážok.

Poznámka: Zrážky: záznamy (1 hodina | 24 hodín | deň | 7 dní | mesiac | rok | spolu) celkového úhrnu zrážok.

Úhrn zrážok: priemerný úhrn zrážok za posledných 12 hodín prepočítaný na hodiny.

- ▶ Stlačením a uvoľnením tlačidla "☁" zobrazíte históriu kolízií.

Poznámka: TERAZ: kumulatívna hodnota za posledných 30 minút.

HOURL: kumulatívna hodnota za posledných 60 minút

24 HOUR: kumulatívna hodnota za posledných 24 hodín.

DEŇ: 24 hodín od 0:00 do 23:59 (12:00 - 23:59). Kumulatívna hodnota s dnešným dňom

7 DNÍ: Za posledných 7 dní sa začína kumulatívna hodnota posledného záznamu.

MESIAC: Kumulatívna hodnota definovaná kalendárnym mesiacom (t. j. 1. január - 31. január).

ROK: Kumulatívna hodnota sa určuje podľa kalendárneho roka od 1. januára do 31. decembra.

TOTAL: Kumulatívna hodnota celkového času prevádzky (bez časového obmedzenia) od spustenia meteorologickej stanice.

- ▶ V režime zobrazenia histórie zrážok stlačením a podržaním tlačidla "  " na 3 sekundy vymažete celú históriu zrážok.

Poznámka: Údaje o zrážkach sa vynulujú na hodnotu 0 mm (in).

Poznámka: Po 20 sekundách bez stlačenia akéhokoľvek tlačidla alebo vždy, keď sa dotknete tlačidla "  / ZZ " na ukončenie režimu zobrazenia, meteostanica obnoví normálne zobrazenie času a zobrazí posledný zobrazený záznam o zrážkach.

Bezdrôtové pripojenie snímača:

- ▶ K meteostanici možno pripojiť 1 merací pult a 3 rôzne vonkajšie snímače.

- ▶ Meteostanica automaticky nájde všetky bezdrôtové snímače do 3 minút od zapnutia a zaregistruje ich ID. Každý senzor po zapnutí generuje náhodné ID, ktoré sa používa na rozlíšenie senzorov.

- ▶ V hlavnom rozhraní displeja stlačte a uvoľnite tlačidlo "  ", aby sa zobrazila hodnota bezdrôtového snímača na rôznych kanáloch.

Poznámka: ID bezdrôtového snímača sa môže zobraziť v režime zobrazenia.

- ▶ Údaje o teplote/vlhkosti z prídavného bezdrôtového snímača sa zobrazujú v normálnom režime zobrazenia. Po výbere zobrazenia bezdrôtového snímača sa dotknite tlačidla "  / ZZ ", čím tento režim ukončíte.

Poznámka: Hodnoty teploty a vlhkosti zobrazené na displeji OUTDOOR REMOTE sú hodnoty zvoleného vonkajšieho snímača.

Ikona kanála (zobrazuje pozíciu A15) zároveň zobrazuje počet kanálov: OUTDOOR (predstavuje vonkajší bezdrôtový snímač) | 1 alebo 2 alebo 3 (predstavuje 3 možné kanály vonkajšieho bezdrôtového snímača teploty | vlhkosti).

Poznámka: Ak meteorologická stanica stratí signál z vonkajšieho snímača alebo snímač nie je pripojený ku kanálu, hodnota kanálu sa zobrazí ako "--".

- ▶ Ak potrebujete pridať nový snímač alebo vymeniť snímač. V režime zobrazenia kanála stlačte a podržte tlačidlo "  " dlhšie ako 3 sekundy, meteostanica bude opäť vyhľadávať signál a do 3 minút sa pridá nový vonkajší snímač.



Poznámka: Pri pridávaní nového snímača alebo výmene snímača (výmena batérie starého snímača) musíte najprv spustiť snímač a potom pokračovať v pridávaní snímača podľa vyššie uvedených krokov.

Poznámka: Keď sa vedľa ikony kanála zobrazí ikona slabej batérie "  " (pozícia displeja A15), je potrebné vymeniť batérie príslušného snímača podľa čísla kanála na ikone. Potom postupujte podľa vyššie uvedených krokov a znovu pripojte bezdrôtový snímač k meteorologickej stanici.

- ▶ V normálnom režime zobrazenia stlačte a podržte tlačidlo "  " po dobu 3 sekúnd, zobrazenie hodnôt bezdrôtového senzora v OUTDOOR REMOTE prejde do režimu cyklického zobrazenia a hodnoty sa budú meniť každých 5 sekúnd podľa pripojených senzorov (OUTDOOR|CH1|CH2|CH3). V tomto režime sa zobrazujú len hodnoty teploty a vlhkosti.

Poznámka: V tomto cyklickom režime sa prepočítavajú len hodnoty teploty a vlhkosti. Hodnoty rýchlosti a smeru vetra, zrážok atď. sa neprenášajú, ale hodnoty sa stále získavajú z meracej konzoly.

Zobrazenie a nastavenie upozornení na počasie:

- ▶ Stlačením a uvoľnením tlačidla "  " zobrazíte režim upozornenia na počasie. Stlačením a uvoľnením tlačidla "  " potvrdíte a prejdete na ďalšiu položku.





Poznámka: Po 20 sekundách bez stlačenia akéhokoľvek tlačidla alebo kedykoľvek sa dotknete tlačidla "  / ZZ ", čím ukončíte režim zobrazenia.

Poznámka: Ak chcete zobraziť upozornenia na vnútornú/vonkajšiu teplotu/vlhkosť, stlačením a uvoľnením tlačidla "  " prepnite na iné kanály. (Celkovo 4 kanály: OUTDOOR (meracia konzola) | CH1 | CH2 | CH3)

- ▶ V každej položke zobrazenia upozornenia na počasie stlačením a podržaním tlačidla "  " upozornenie zapnete alebo vypnete.

Poznámka: Upozornenie na počasie je predvolene vypnuté a zobrazuje sa ako OFF (VYPNUTÉ). Keď je upozornenie na počasie zapnuté, zobrazuje sa ako ON (ZAPNUTÉ).

- ▶ Stlačením a podržaním tlačidla "  " na 3 sekundy vstúpíte do režimu nastavenia upozornenia na počasie.

- ▶ Stlačením a uvoľnením tlačidla "  " alebo "  " nastavte hodnotu. Podržte stlačené tlačidlo "  " alebo "  " pre rýchle nastavenie.

- ▶ Stlačením a uvoľnením tlačidla "  " potvrdíte a prejdite na ďalšiu položku.

Poznámka: Po 20 sekundách bez stlačenia akéhokoľvek tlačidla alebo kedykoľvek sa dotknite tlačidla "  / "Z" , aby ste ukončili nastavenie.

Poznámka: Ak chcete nastaviť upozornenie na vonkajšiu teplotu/vlhkosť, stlačením a uvoľnením tlačidla "  " prepnete na iné kanály. (Spolu 4 kanály: OUTDOOR | CH1 | CH2 | CH3)

Poradie a nastavenia zobrazenia:

1. Maximálna vonkajšia teplota
2. Vonkajšia minimálna teplota
3. Maximálna vonkajšia vlhkosť
4. Vonkajšia minimálna vlhkosť
5. Vnútorňá maximálna teplota
6. Vnútorňá minimálna teplota
7. Vnútorňá maximálna vlhkosť
8. Vnútorňá minimálna vlhkosť
9. Rýchlosť vetra
10. 24-hodinové zrážky
11. Zrážky

Spustenie upozornenia:











- ▶ Keď sa dosiahne nastavená hodnota výstrahy, meteorologická stanica bude pípať päťkrát každú minútu, kým sa nedostane mimo rozsah výstrahy.
- ▶ Blikajúca ikona upozornenia označuje, či ide o nízke alebo vysoké upozornenie.
- ▶ Stlačením ľubovoľného tlačidla zastavíte zvuk upozornenia.
- ▶ Ikona upozornenia bliká, kým je hodnota v rozsahu upozornenia.

Poznámka: Ak chcete trvalo zrušiť upozornenie, vstúpte do režimu zobrazenia počasia, prepnete na položku, ktorú chcete zrušiť, stlačte a uvoľnite tlačidlo "  " a nastavte ju na OFF.

Predpoveď počasia:

- ▶ Meteorologická stanica vypočíta predpoveď počasia na približne 12 hodín dopredu na základe barometrického tlaku. Samozrejme, táto predpoveď sa nemôže rovnať predpovediam profesionálnych meteorologických služieb podporovaných satelitmi a výkonnými počítačmi. Poskytuje len približný prehľad o aktuálnom vývoji počasia na malom území. Zohľadnite predpoveď počasia od miestnej meteorologickej služby, ako aj predpoveď z vašej meteorologickej stanice. Ak sa informácie z vášho zariadenia a miestnej služby predpovede počasia líšia, riadte sa radami profesionálnej služby.

- ▶ Meteorologická stanica zobrazuje nasledujúce ikony počasia:

Sunny	Polárna	Zamračené	Dážď	Búrka
				
Sneženie	Víchrice		Búrka	Snehová búrka
				

Poznámka: Ikona snehovej vločky sa zobrazí len vtedy, ak je vonkajšia teplota (vzťahuje sa na teplotu zistenú vonkajšími snímačmi) nižšia ako -4 °C a predpovede hovoria o daždi alebo búrkach.

Ikona víchrice sa zobrazí len vtedy, ak je rýchlosť vetra vyššia ako 50 km/h a predpoveď je slnečná alebo prevažne oblačná alebo zamračená.

Ikona búrky sa zobrazí len vtedy, ak je rýchlosť vetra vyššia ako 50 km/h a predpovedá sa dážď alebo búrky.

Ikona snehovej búrky sa zobrazí len vtedy, ak je vonkajšia teplota (vzťahuje sa na teplotu zistenú vonkajšími snímačmi) nižšia ako -4 °C a rýchlosť vetra je vyššia ako 50 km/h a predpovedá sa dážď alebo búrky.

► Po 7-10 dňoch kalibrácie tlaku vzduchu bude predpoveď počasia stabilná s presnosťou 70-75 %.

► Meteorologická stanica zobrazuje vývoj barometrického tlaku.

► Môžu sa zobrazit nasledujúce informácie:

 : Barometrický tlak sa zvyšuje.

 : Barometrický tlak zostáva konštantný.

 : Barometrický tlak klesá.

Osvetlenie displeja:

► Ak je výrobok napájaný batériami, dotknite sa tlačidla "☀️ / ZZ". Podsvietenie sa rozsvieti na 15 sekúnd.

► Po pripojení napájacieho adaptéra sa batéria automaticky odpojí od napájania a podsvietenie bude vždy zapnuté. Stlačením tlačidla "☀️" na nastavenie jasu podsvietenia môžete nastaviť 4 stavy: podsvietenie: 3 rôzne úrovne jasu podsvietenia a vypnuté podsvietenie. Keď jas podsvietenia nie je na maximálnej úrovni, stlačte tlačidlo "☀️ / ZZ". Podsvietenie sa na 10 sekúnd zmení na maximálny jas.

Poznámka: Pri prijíme časového signálu RCC sa podsvietenie automaticky vypne, aby sa zabránilo rušeniu rádiových vln.

Slabá batéria:

► Ak sa v stĺpci "Vnútorňý senzor" zobrazí ikona batérie "🔋", je potrebné čo najskôr vymeniť batériu meteostanice.

Inštalčné pokyny (meracie konzoly):

► Inštalujte ho na voľnom priestranstve vo vzdialenosti 15 metrov od prekážok vo všetkých smeroch.

► Snímač musí byť namontovaný na stabilnej plošine alebo konzole, ktorá je umiestnená 1,5 m nad zemou.

► Pri inštalácii nastavte telo konzoly tak, aby bol solárny panel otočený na juh, inak sa zobrazí nesprávny smer vetra. Všimnite si značku severu "N" na hornej strane snímača (na korekciu je potrebný kompas. Reliéfna značka "N" severu je totožná so značkou "N" kompasu).

► Pri inštalácii snímača použite hornú vodováhu, aby ste zaistili, že je snímač v rovine, inak bude presnosť merania zrážok ovplyvnená.

► Po vykonaní vyššie uvedených krokov zaistite skrutky.

► Pri montáži je potrebné zabezpečiť upevnenie tlmičov vetra a ukazovateľa smeru vetra.

► Dažďový lievik by sa mal pravidelne čistiť (odporúčaný cyklus 1-3 mesiace, v závislosti od frekvencie dažďa):

1. Vyberte lievik na dažďovú vodu (otočte lievik podľa znázorneného smeru otáčania).
2. Jemne odstráňte nečistoty alebo hmyz zo snímača dažďa.
3. Odstráňte nečistoty z lievika na dažďovú vodu, najmä

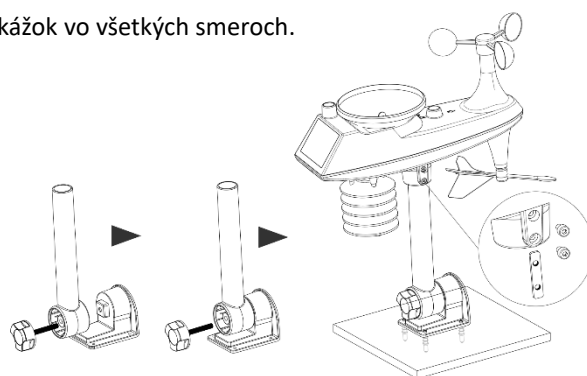

Installation method 1

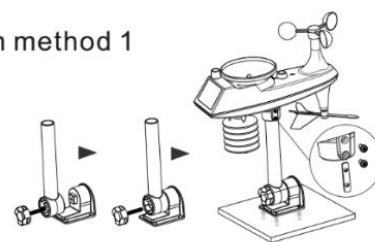

Installation method 2

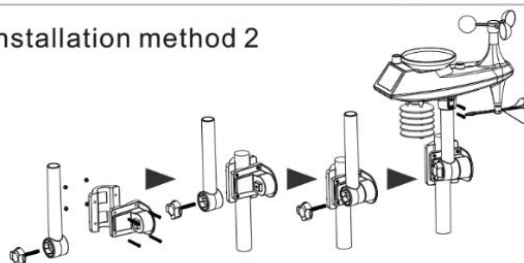

nečistoty z odtoku.

4. Opätovne nainštalujte lievik.

5. Poznámka: Na dažďový senzor nenanášajte olej.

Poznámka: Uistite sa, že je konzola nainštalovaná vo vzdialenosti do 100 metrov od meteorologickej stanice (100 metrov je maximálna vzdialenosť bez prekážok). V závislosti od typu prekážok medzi bezdrôtovým snímačom a meteorologickou stanicou sa musí vzdialenosť skrátiť (sila signálu sa po prechode cez prekážku zníži), inak môže dôjsť k narušeniu prenosu údajov.

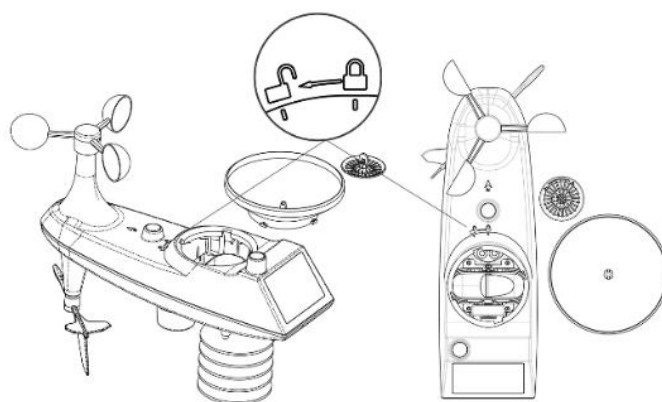
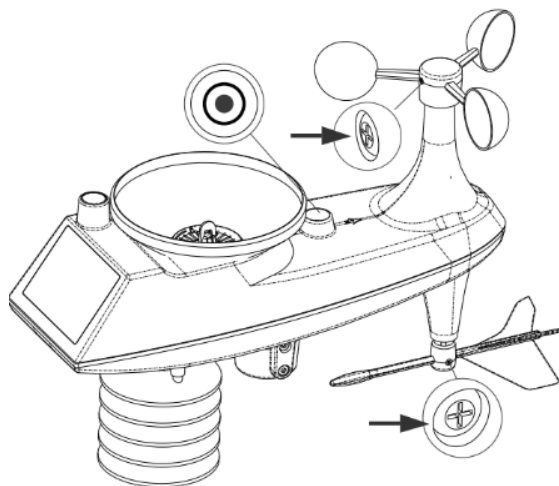

Na výrobok bolo vydané vyhlásenie o zhode CE v súlade s platnými predpismi. Na vyžiadanie od výrobcu: info@solight.cz alebo na stiahnutie z <https://www.solight.cz/>.

Maximálny vyžiarený výkon zariadenia v pracovnom frekvenčnom pásme 433,92 MHz je 10mW (+10dbm).

Výrobca Solight Holding, s.r.o., Na Brně 1972, Hradec Králové 500 06.